

PHỤ LỤC SỐ 6

(Ban hành kèm theo Thông tư số 02/2017/TT-BTP ngày 23/03/2017 của Bộ trưởng Bộ Tư pháp)

MẪU ÁO CHỐNG RẾT MÙA ĐÔNG - NAM

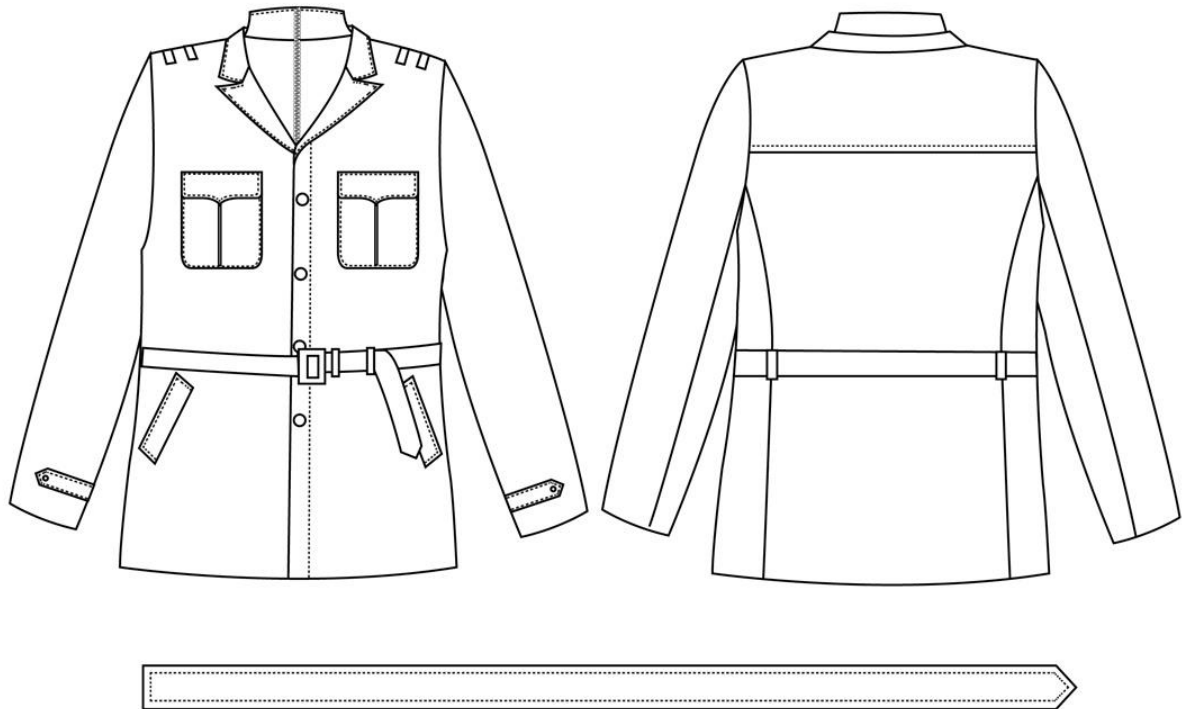

PHỤ LỤC SỐ 6

(Ban hành kèm theo Thông tư số 02/2017/TT-BTP ngày 23/03/2017 của Bộ trưởng Bộ Tư pháp)

MẪU ÁO CHỐNG RẾT MÙA ĐÔNG - NỮ

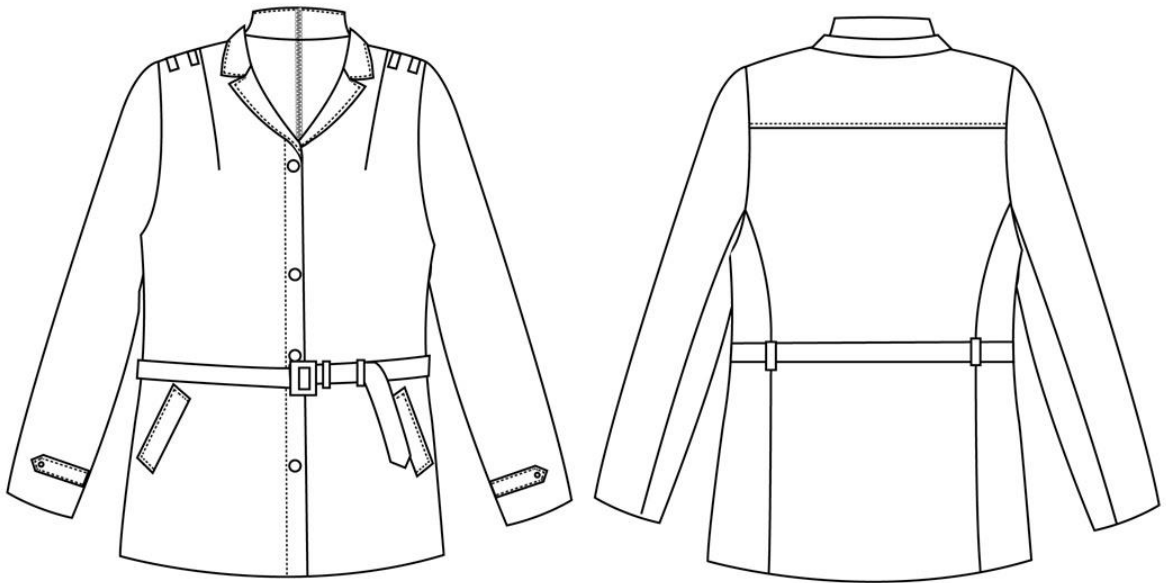

PHỤ LỤC SỐ 6

(Ban hành kèm theo Thông tư số 02/2017/TT-BTP ngày 23/03/2017 của Bộ trưởng Bộ Tư pháp)

MẪU ÁO XUÂN HÈ VÀ VÁY XUÂN HÈ - NỮ

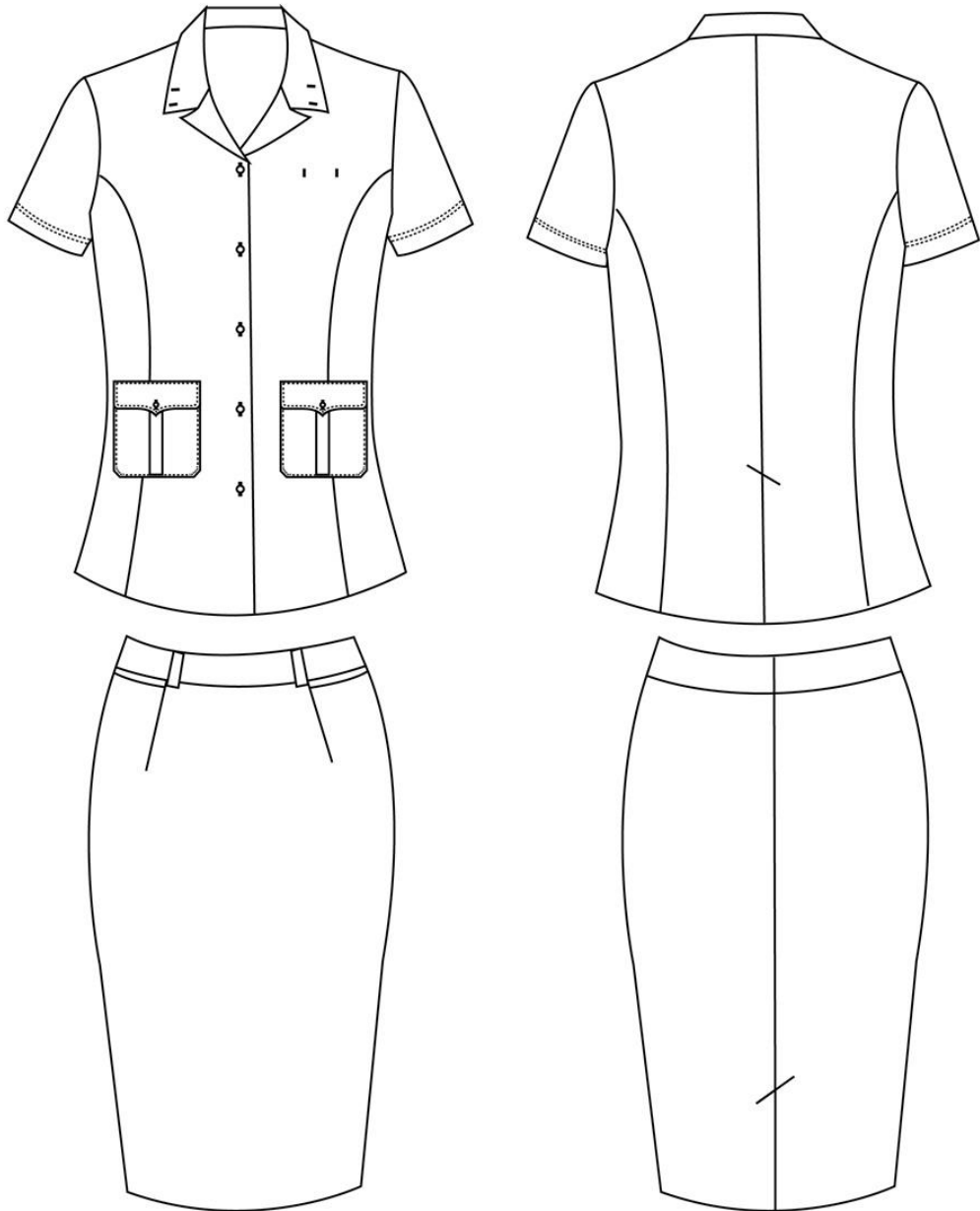

PHỤ LỤC SỐ 6

(Ban hành kèm theo Thông tư số 02/2017/TT-BTP ngày 23/03/2017 của Bộ trưởng Bộ Tư pháp)
MẪU ÁO KHOÁC NGOÀI MÙA ĐÔNG - NAM



PHỤ LỤC SỐ 6

(Ban hành kèm theo Thông tư số 02/2017/TT-BTP ngày 23/03/2017 của Bộ trưởng Bộ Tư pháp)

MẪU ÁO KHOÁC NGOÀI MÙA ĐÔNG - NỮ



PHỤ LỤC SỐ 6

(Ban hành kèm theo Thông tư số 02/2017/TT-BTP ngày 23/03/2017 của Bộ trưởng Bộ Tư pháp)

MẪU ÁO XUÂN HÈ VÀ QUẦN XUÂN HÈ - NAM

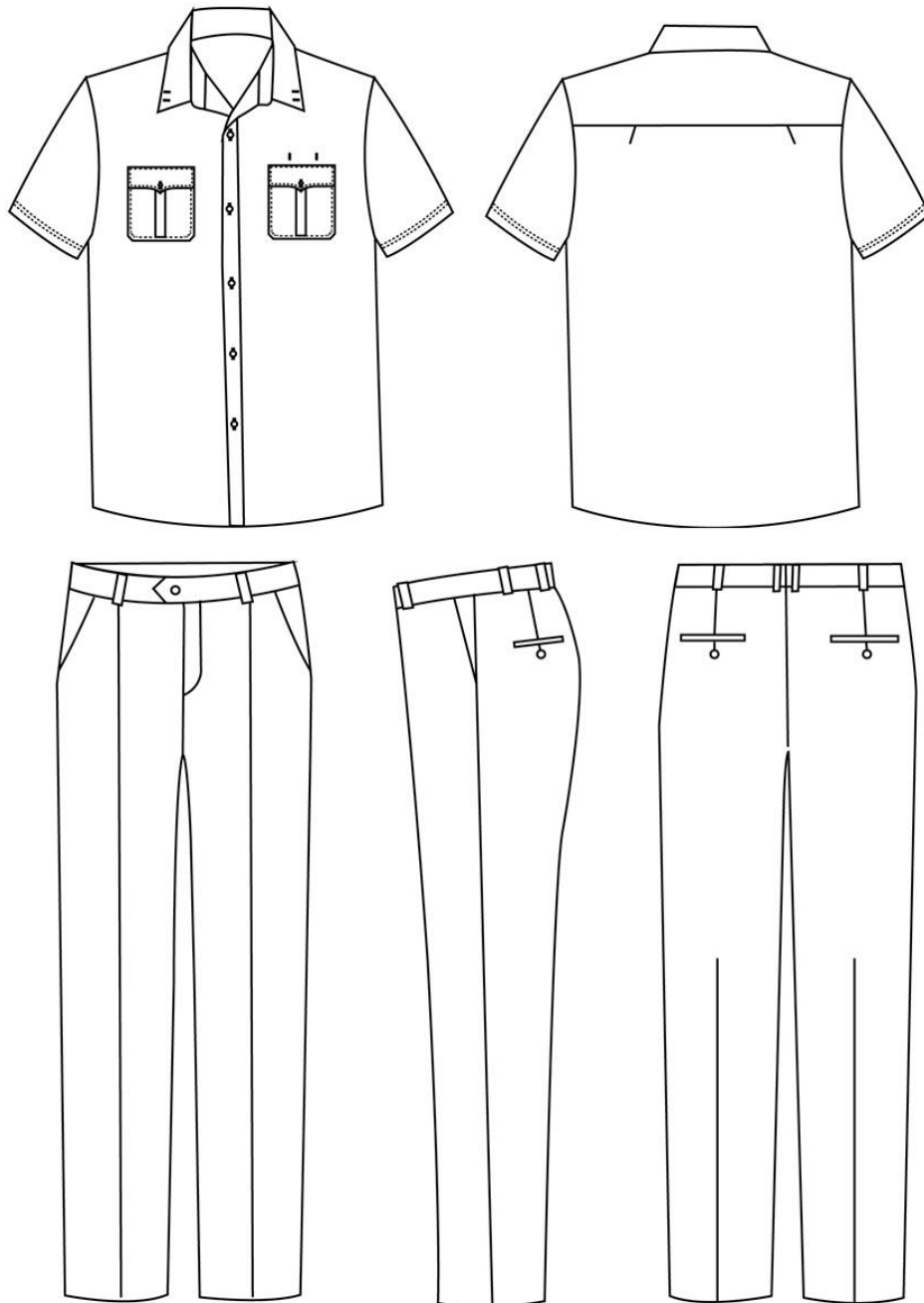

PHỤ LỤC SỐ 6

(Ban hành kèm theo Thông tư số 02/2017/TT-BTP ngày 23/03/2017 của Bộ trưởng Bộ Tư pháp)

MẪU ÁO XUÂN HÈ VÀ QUẦN XUÂN HÈ - NỮ

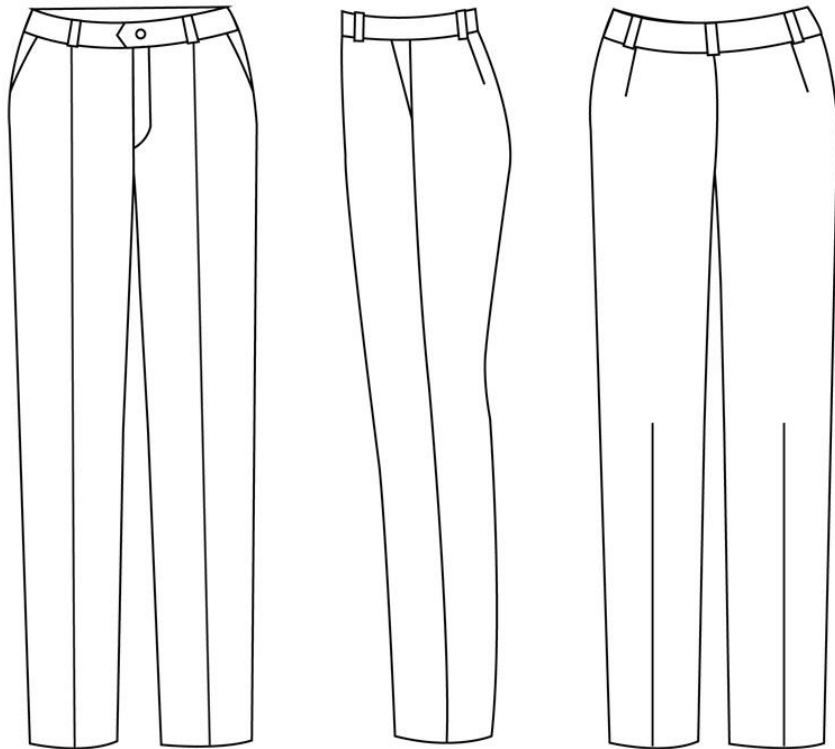
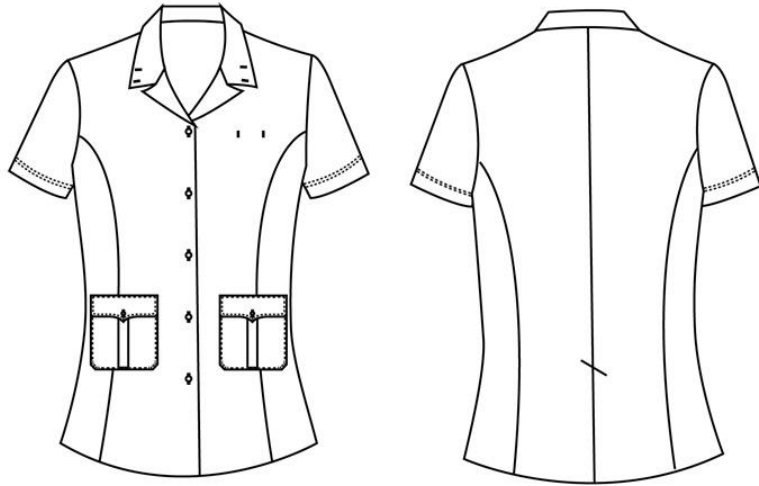

PHỤ LỤC SỐ 6
(Ban hành kèm theo Thông tư số 02/2017/TT-BTP ngày 23/03/2017 của Bộ trưởng Bộ Tư pháp)
MẪU CƠ LA VÁT

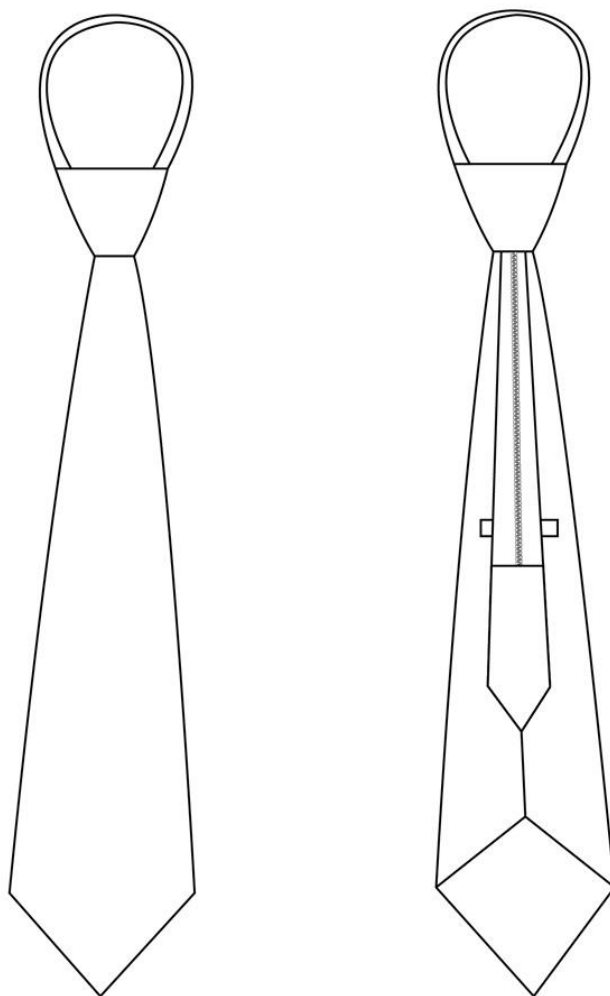

PHỤ LỤC SỐ 6

(Ban hành kèm theo Thông tư số 02/2017/TT-BTP ngày 23/03/2017 của Bộ trưởng Bộ Tư pháp)

MẪU ÁO LỄ PHỤC VÀ QUẦN LỄ PHỤC MÙA ĐÔNG - NAM

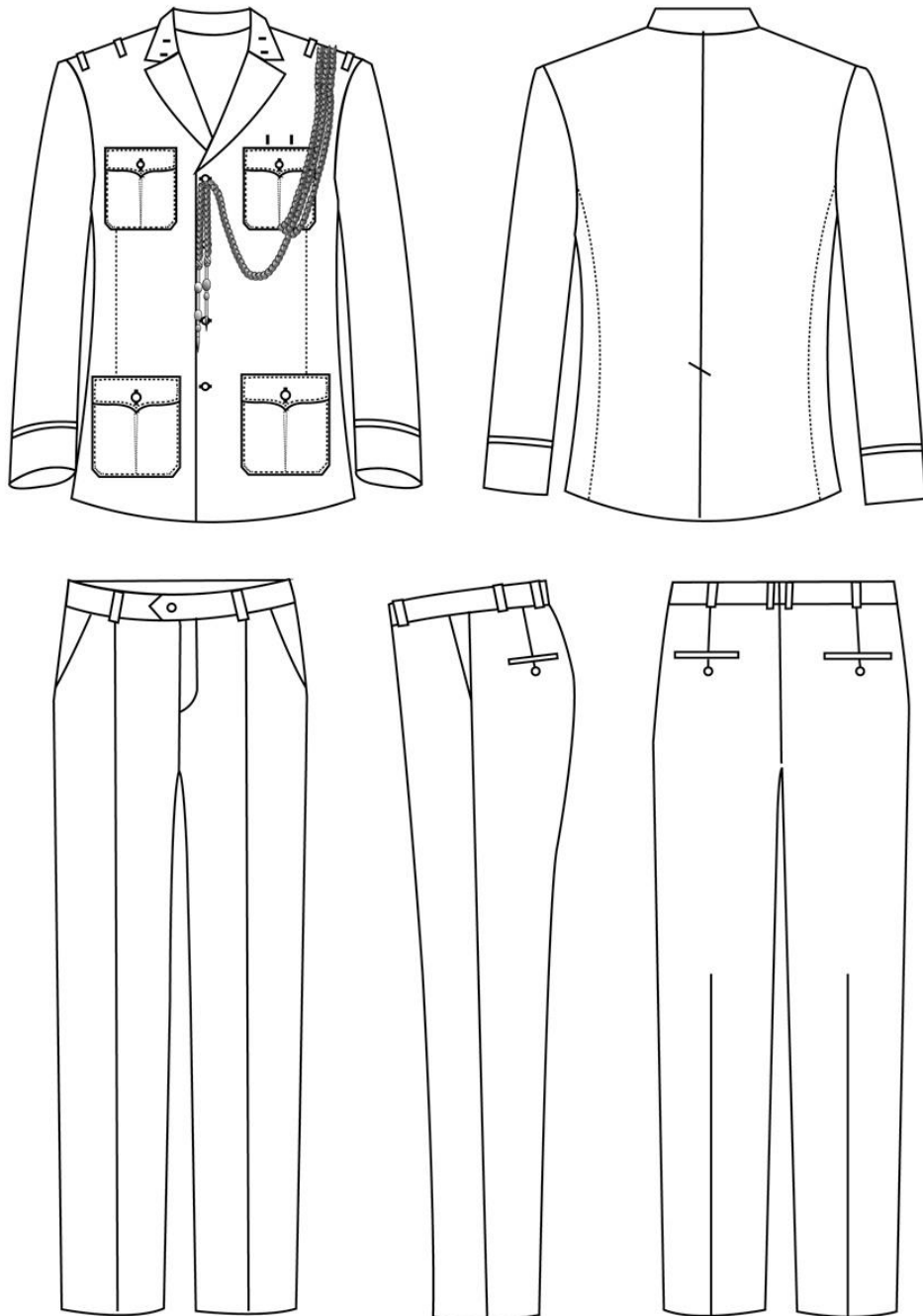

PHỤ LỤC SỐ 6

(Ban hành kèm theo Thông tư số 02/2017/TT-BTP ngày 23/03/2017 của Bộ trưởng Bộ Tư pháp)

MẪU ÁO LỄ PHỤC VÀ QUẦN LỄ PHỤC MÙA ĐÔNG - NỮ

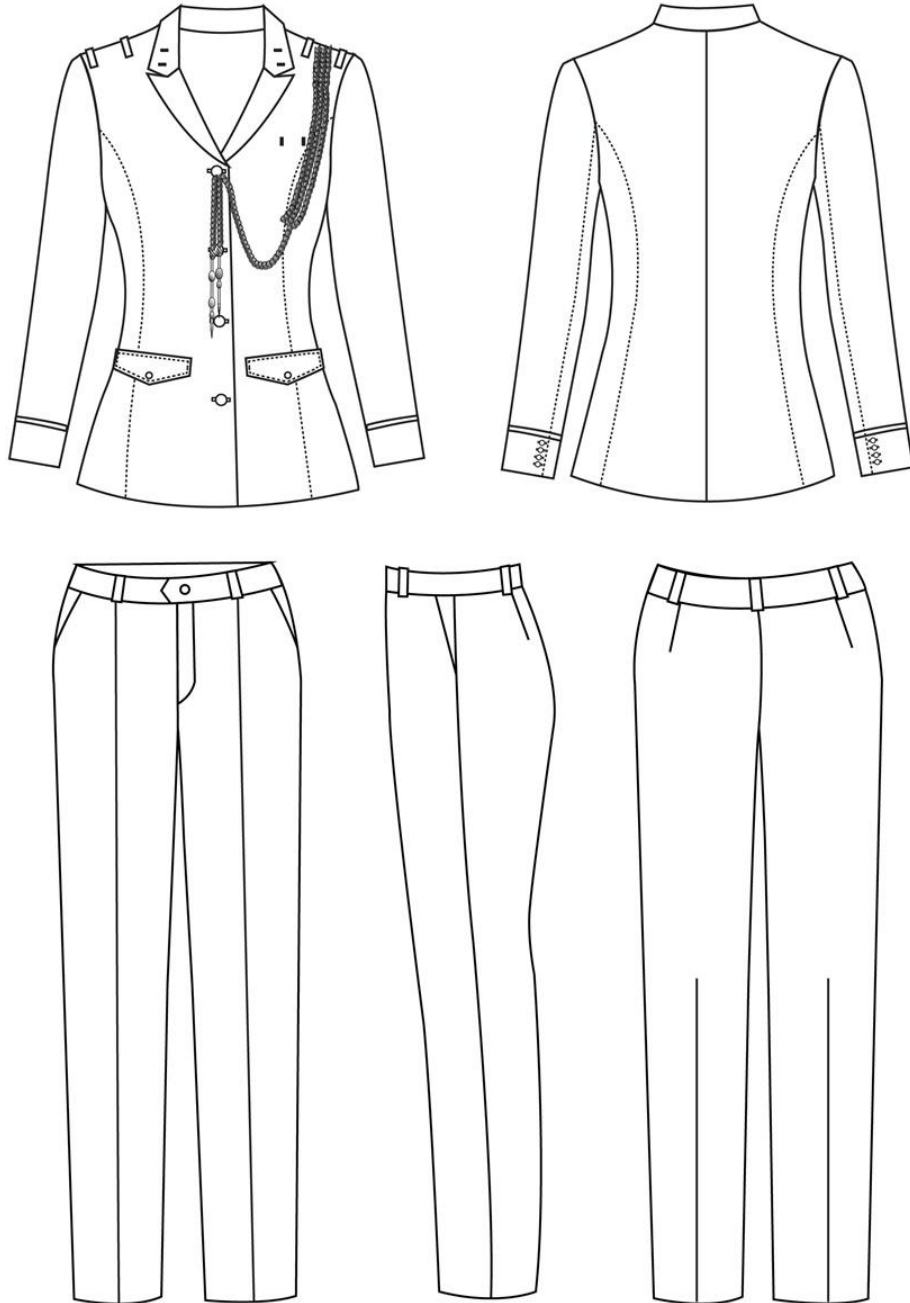

PHỤ LỤC SỐ 6

(Ban hành kèm theo Thông tư số 02/2017/TT-BTP ngày 23/03/2017 của Bộ trưởng Bộ Tư pháp)

MẪU ÁO LỄ PHỤC VÀ VÁY LỄ PHỤC MÙA HÈ - NỮ

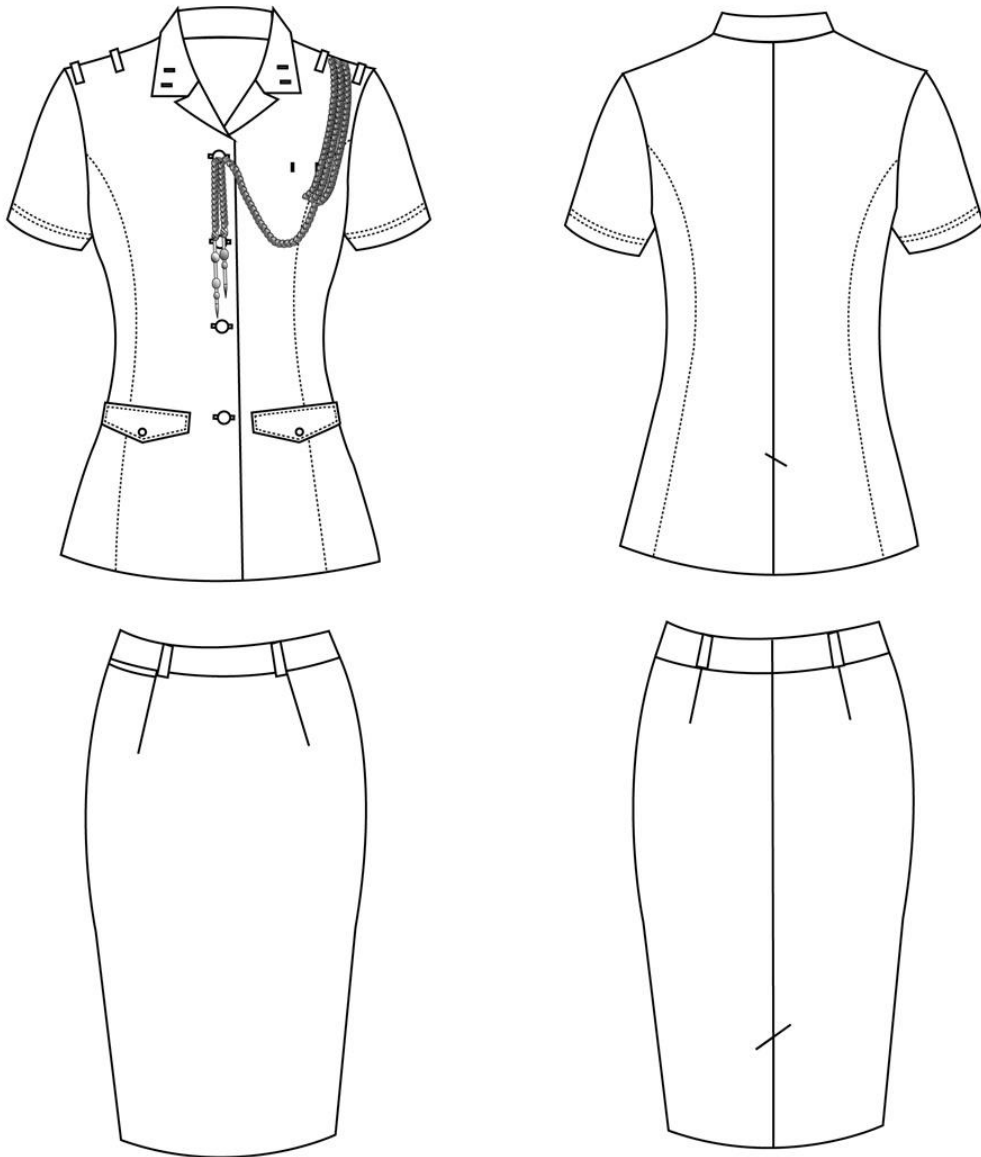

PHỤ LỤC SỐ 6

(Ban hành kèm theo Thông tư số 02/2017/TT-BTP ngày 23/03/2017 của Bộ trưởng Bộ Tư pháp)

MẪU ÁO LỄ PHỤC VÀ QUẦN LỄ PHỤC MÙA HÈ - NỮ

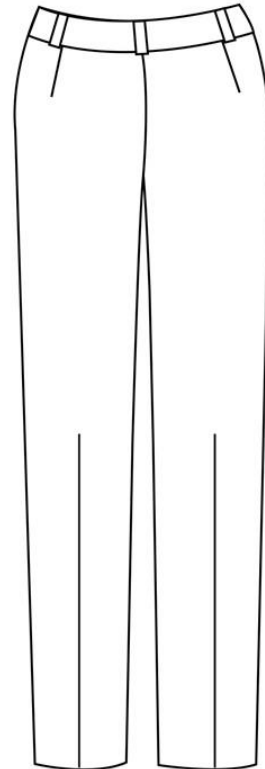
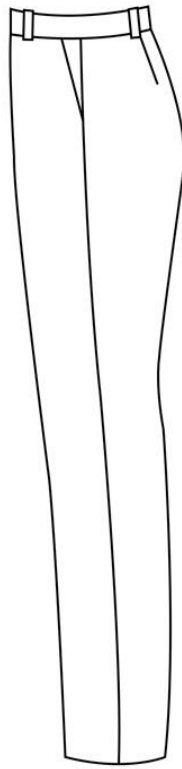
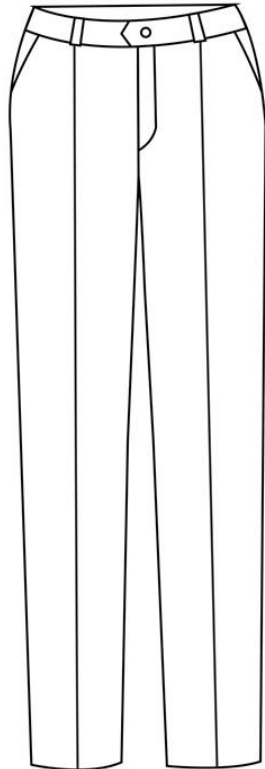
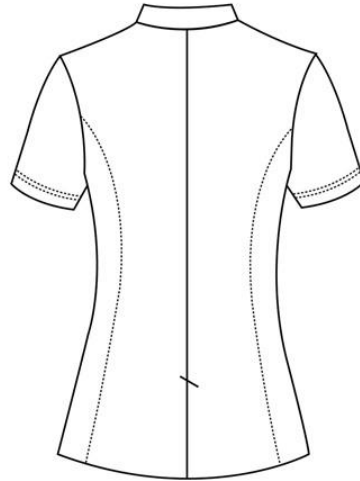
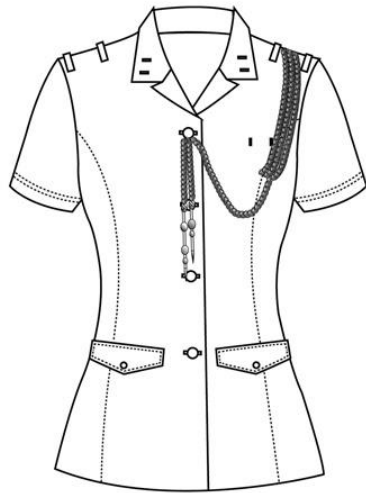

PHỤ LỤC SỐ 6

(Ban hành kèm theo Thông tư số 02/2017/TT-BTP ngày 23/03/2017 của Bộ trưởng Bộ Tư pháp)

MẪU ÁO LỄ PHỤC VÀ QUẦN LỄ PHỤC MÙA HÈ - NAM

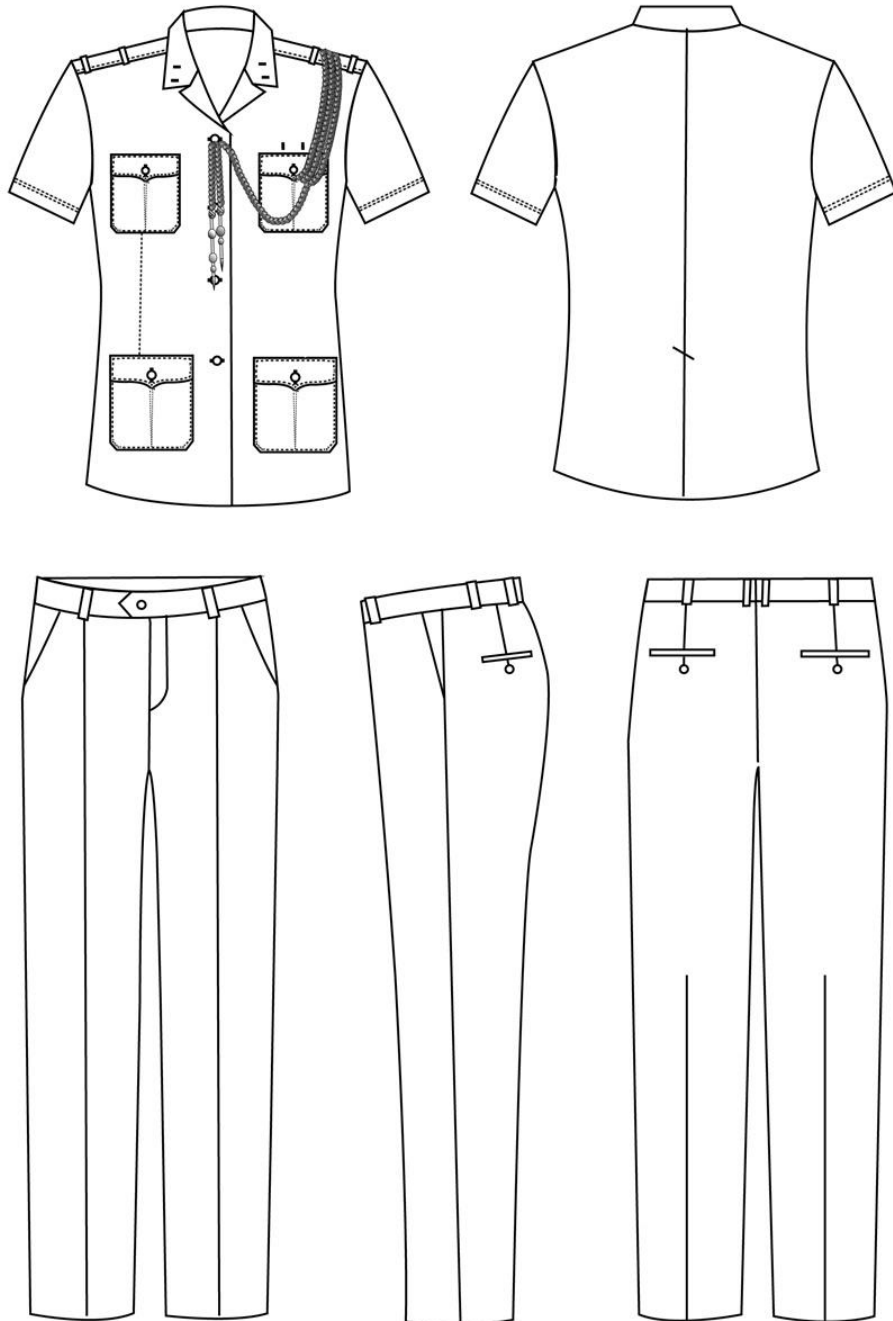

PHỤ LỤC SỐ 6

(Ban hành kèm theo Thông tư số 02/2017/TT-BTP ngày 23/03/2017 của Bộ trưởng Bộ Tư pháp)

MẪU MŨ KÊ PI

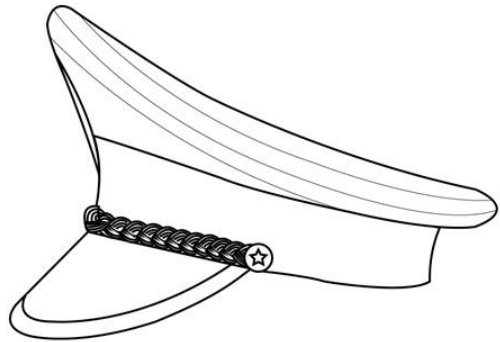
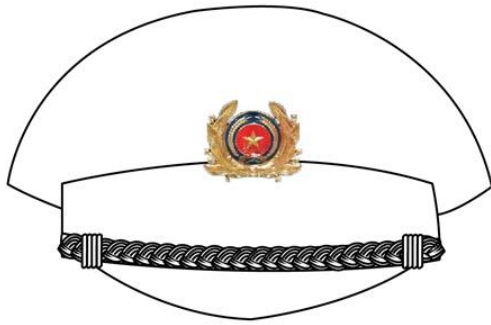

PHỤ LỤC SỐ 6

(Ban hành kèm theo Thông tư số 02/2017/TT-BTP ngày 23/03/2017 của Bộ trưởng Bộ Tư pháp)

MẪU ÁO SƠ MI TRANG PHỤC MÙA ĐÔNG - NAM

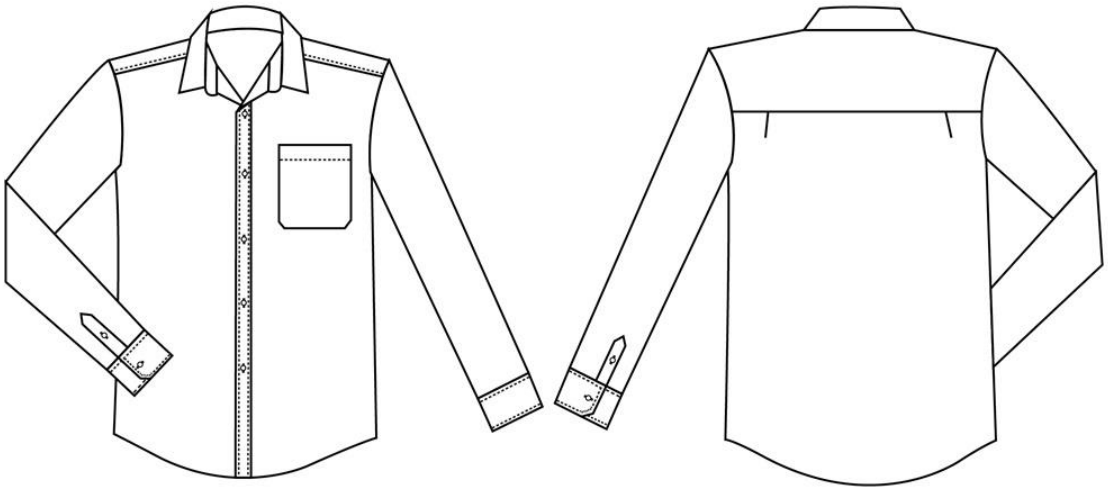

PHỤ LỤC SỐ 6

(Ban hành kèm theo Thông tư số 02/2017/TT-BTP ngày 23/03/2017 của Bộ trưởng Bộ Tư pháp)

MẪU ÁO SƠ MI TRANG PHỤC MÙA ĐÔNG - NỮ

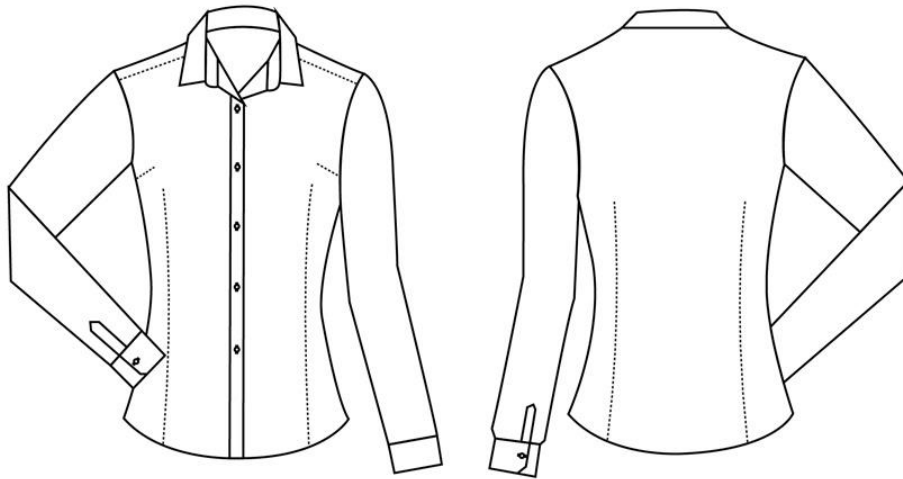

PHỤ LỤC SỐ 6

(Ban hành kèm theo Thông tư số 02/2017/TT-BTP ngày 23/03/2017 của Bộ trưởng Bộ Tư pháp)

MẪU ÁO SƠ MI LỄ PHỤC MÙA ĐÔNG - NAM

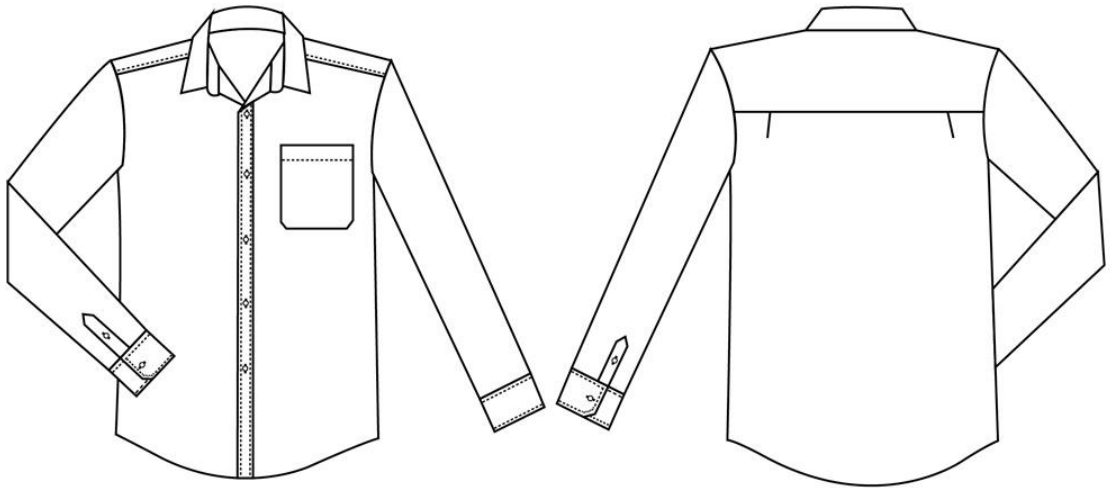

PHỤ LỤC SỐ 6

(Ban hành kèm theo Thông tư số 02/2017/TT-BTP ngày 23/03/2017 của Bộ trưởng Bộ Tư pháp)

MẪU ÁO SƠ MI LỄ PHỤC MÙA ĐÔNG - NỮ

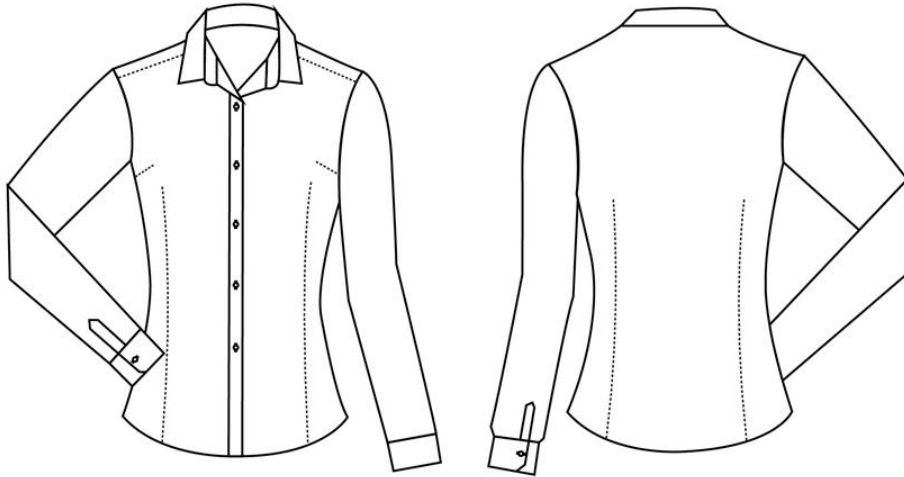

PHỤ LỤC SỐ 6

(Ban hành kèm theo Thông tư số 02/2017/TT-BTP ngày 23/03/2017 của Bộ trưởng Bộ Tư pháp)

MẪU ÁO THU ĐÔNG VÀ QUẦN THU ĐÔNG - NỮ

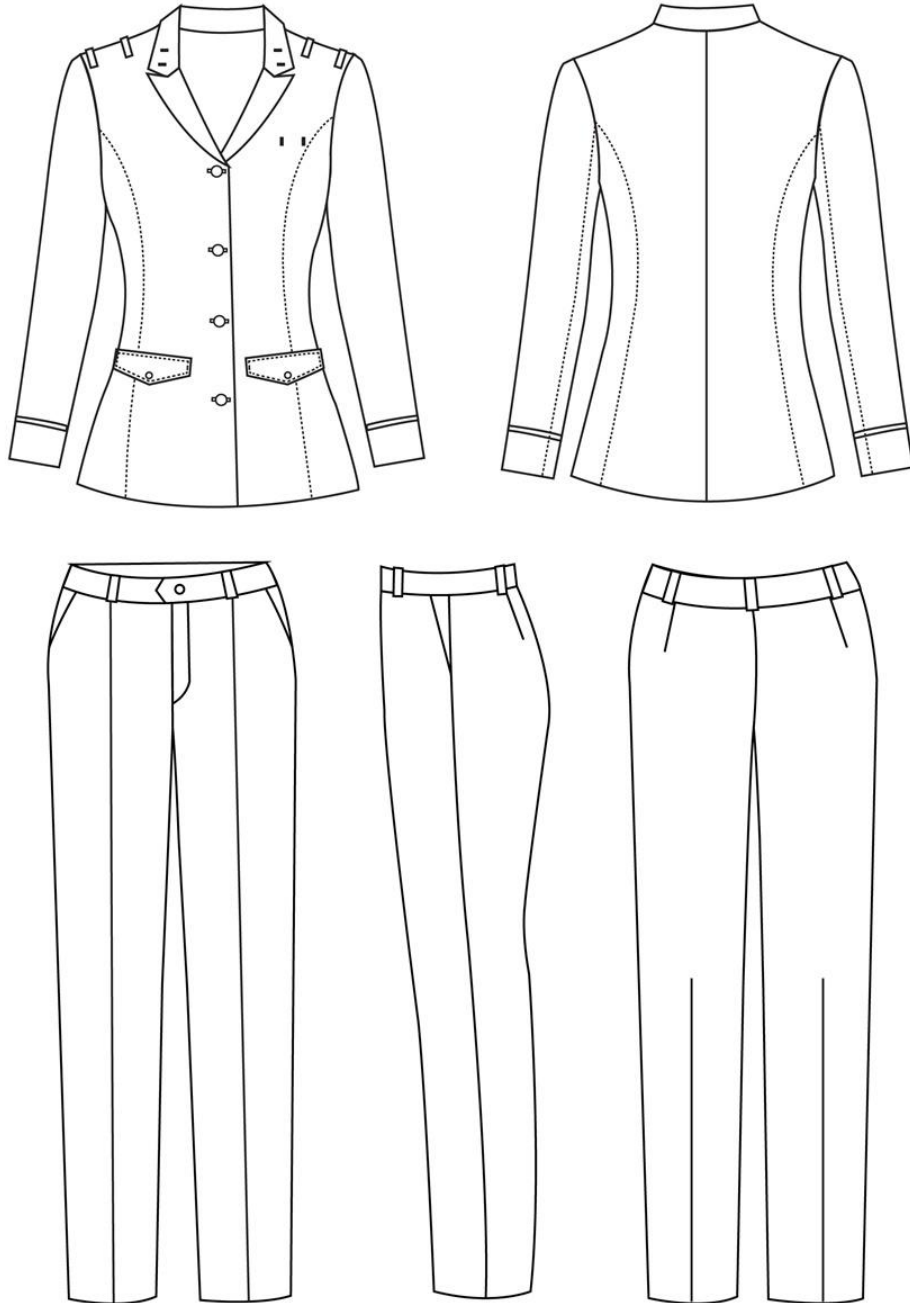

PHỤ LỤC SỐ 6

(Ban hành kèm theo Thông tư số 02/2017/TT-BTP ngày 23/03/2017 của Bộ trưởng Bộ Tư pháp)

MẪU ÁO THU ĐÔNG VÀ QUẦN THU ĐÔNG - NAM

